



160021020170



(2016)国认监认字(001)号



中国认可
国际互认
检测
TESTING
CNAS L0259

检 验 报 告

认证委托人：深圳市泛海三江电子股份有限公司

产品型号名称：JB-QTL-A116 型火灾报警控制器

检验类别：型式试验

国家消防电子产品质量监督检验中心



注 意 事 项

1. 报告无“检验专用章”无效。
2. 复制报告未重新加盖“检验专用章”无效。
3. 报告无编制、审核、批准人签字无效。
4. 报告涂改无效。
5. 对检验报告若有异议，请于收到报告之日起十五日内向检验单位提出，逾期不予受理。
6. 检验报告仅对受检样品负责。

单位名称：国家消防电子产品质量监督检验中心
地 址：沈阳市皇姑区文大路 218-20 号甲
检验管理部电话：(86) 24-31535801/5915
传 真：31535850/5806
邮政编码：110034
网 址：<http://www.efire.cn>
电子信箱：jyglb@efire.cn

Name: China National Supervision and Test Centre
fore Fire Electronic Product Quality
Address: 218-20, Wenda Road, Huanggu District,
Shenyang, P.R. China 110034
Tel: (86) 24-31535801/5915
Fax: (86) 24-31535850/5806
Website: <http://www.efire.cn>
E-mail: jyglb@efire.cn

国家消防电子产品质量监督检验中心
检验报告

No: Dz2019104020

共 13 页 第 1 页

产品名称	火灾报警控制器	型 号	JB-QTL-A116
认证委托人	深圳市泛海三江电子股份有限公司	检验类别	型式试验
生产者	深圳市泛海三江电子股份有限公司	生产日期	2019 年 5 月
生产企业	深圳市泛海三江电子股份有限公司光明分厂	抽 样 者	/
抽样基数	/	抽样地点	/
样品数量	5 台	抽样日期	/
样品状态	完好	受理日期	2019 年 7 月 1 日
检验依据	GB 4717-2005 《火灾报警控制器》 CNCA-C18-01: 2014 《强制性产品认证实施规则 火灾报警产品》 CCCF-HZBJ-01 《强制性产品认证实施细则 火灾报警产品 火灾探测报警产品》		
检验项目	全部适用项目		
检 验 结 论	<p>经检验，所检验项目符合 GB 4717-2005 《火灾报警控制器》要求，按照上述检验依据综合判定为合格。</p> <p>以下空白。</p> <div style="text-align: right;">  <p>签发日期: 2019 年 8 月 22 日</p> </div>		
备 注	报告中符号“/”表示无内容，“—”表示不适用于该产品。		

批准: 

审核: 

编制: 

国家消防电子产品质量监督检验中心
检验报告

No: Dz2019104020

共 13 页 第 2 页

认证委托人	深圳市泛海三江电子股份有限公司		
通信地址	广东省深圳市南山区南山大道光彩新天地公寓三层		
联系电话	0755-86226681	传 真	0755-86223939

产品照片



国家消防电子产品质量监督检验中心
检验报告

No: Dz2019104020

共 13 页 第 3 页

产品内部照片



国家消防电子产品质量监督检验中心
检验报告

No: Dz2019104020

共 13 页 第 4 页

一、产品铭牌内容:

- 1) 产品名称: 火灾报警控制器
- 2) 型号: JB-QTL-A116
- 3) 执行标准号: GB 4717-2005
- 4) 生产者: 深圳市泛海三江电子股份有限公司
- 5) 生产企业: 深圳市泛海三江电子股份有限公司光明分厂
- 6) 生产地址: 广东省深圳市光明新区公明街道根玉路与南明路交汇处宏奥工业园(宏发高新产业园)1栋B座
- 7) 主要技术参数: 额定工作电压: AC220V/50Hz
- 8) 软件版本号: V1.0
- 9) 接线端子标注: 有
- 10) 警告用语: 有
- 11) 产品制造日期和产品编号: 有

二、产品特性描述:

- 1) 主机柜外形尺寸为 1110mm×940mm×1300mm;
扩展柜(2台)外形尺寸均为 1110mm×940mm×1300mm;
- 2) 设备容量: 具有 16 个回路, 每个回路 324 个地址点;
- 3) 手动直接控制输出数量: 225 组;
- 4) 电池: 单节容量: 12V 7Ah、电池节数: 18 节;
- 5) 外壳材质为金属;
- 6) 集中区域兼容型火灾报警控制器;
- 7) 具有火灾报警历史事件和信息记录功能;
- 8) 具有屏蔽功能, 能屏蔽部位、火灾声光报警器;
- 9) 具有能手动检查各部位火灾报警信号处理和显示的功能;
- 10) 通过软件实现控制功能;
- 11) 采用总线通讯方式;
- 12) 配有打印机;
- 13) 采用液晶显示器显示信息;
- 14) 与 JB-QTL-A116 型消防联动控制器组装在同一机箱内;
- 15) 与以下产品配接工作:

JTY-GD-A30 型、JTY-GD-A30K 型点型光电感烟火灾探测器, JTW-ZD-A20 型、JTW-ZD-A20K 型、JTW-ZD-A21 型点型感温火灾探测器, J-SAP-M-A62 型、J-SAP-M-A62K 型手动火灾报警按钮, SG-A91 型、SG-A92 型火灾声光报警器, JB-FSD-982 型、JB-FSD-A82 型火灾显示盘, CRT-9200 型消防控制室图形显示装置(认证委托人为深圳市泛海三江电子股份有限公司, 生产者为深圳市泛海三江电子股份有限公司, 生产企业为深圳市泛海三江电子股份有限公司光明分厂)。

三、产品关键件描述:

电源

型号: PS-10、PS-3010

生产者: 深圳市泛海三江电子股份有限公司

一致性检查结论: 符合

国家消防电子产品质量监督检验中心
检验报告
检验结果汇总表

生产企业：深圳市泛海三江电子股份有限公司光明分厂
产品型号：JB-QTL-A116

No：Dz2019104020
共 13 页 第 5 页

序号	检验项目	GB 4717-2005 标准条款号	检验结果	结论	备注
1	外观检查	6.1.5	1#、2#试样满足标准要求。	合格	配接 PS-10 型电源。
2	主要部(器)件检查	6.1.5	1#、2#试样满足标准要求。	合格	/
3	火灾报警功能试验	6.2	1#、2#试样功能正常。	合格	/
4	火灾报警控制功能试验	6.3	1#、2#试样功能正常。	合格	/
5	故障报警功能试验	6.4	1#、2#试样功能正常。	合格	/
6	屏蔽功能试验	6.5	1#、2#试样功能正常。	合格	/
7	监管功能试验	6.6	—	—	/
8	自检功能试验	6.7	1#、2#试样功能正常。	合格	/
9	信息显示与查询功能试验	6.8	1#、2#试样功能正常。	合格	/
10	系统兼容功能试验	6.9	1#、2#试样功能正常。	合格	/
11	电源功能试验	6.10	1#、2#试样功能正常。	合格	/
12	软件控制功能试验	6.11	1#、2#试样功能正常。	合格	/
13	绝缘电阻试验	6.12	1#试样电源插头与机壳之间绝缘电阻值：557MΩ。	合格	/
14	泄漏电流试验	6.13	1#试样总泄漏电流值为 0.138mA。	合格	/
15	电气强度试验	6.14	1#试样功能正常。	合格	/

国家消防电子产品质量监督检验中心
检验报告
检验结果汇总表

生产企业：深圳市泛海三江电子股份有限公司光明分厂
产品型号：JB-QTL-A116

No: Dz2019104020
共 13 页 第 6 页

序号	检验项目	GB 4717-2005 标准条款号	检验结果	结论	备注
16	射频电磁场辐射抗扰度试验	6.15	1#试样功能正常。	合格	/
17	射频场感应的传导骚扰抗扰度试验	6.16	1#试样功能正常。	合格	/
18	静电放电抗扰度试验	6.17	1#试样功能正常。	合格	/
19	电快速瞬变脉冲群抗扰度试验	6.18	1#试样功能正常。	合格	/
20	浪涌(冲击)抗扰度试验	6.19	1#试样功能正常。	合格	/
21	电源瞬变试验	6.20	1#试样功能正常。	合格	/
22	电压暂降、短时中断和电压变化的抗扰度试验	6.21	1#试样功能正常。	合格	/
23	低温(运行)试验	6.22	1#试样功能正常。	合格	/
24	恒定湿热(运行)试验	6.23	1#试样功能正常。	合格	/
25	恒定湿热(耐久)试验	6.24	2#试样功能正常。	合格	/
26	振动(正弦)(运行)试验	6.25	1#试样功能正常。	合格	/
27	振动(正弦)(耐久)试验	6.26	1#试样功能正常。	合格	/
28	碰撞试验	6.27	1#试样功能正常。	合格	/

以下空白。

国家消防电子产品质量监督检验中心
检验报告
检验结果汇总表

生产企业：深圳市泛海三江电子股份有限公司光明分厂
产品型号：JB-QTL-A116

No：Dz2019104020
共 13 页 第 7 页

序号	检验项目	GB 4717-2005 标准条款号	检验结果	结论	备注
1	外观检查	6.1.5	3#试样满足标准要求。	合格	配接 PS-3010 型电源。
2	主要部(器)件检查	6.1.5	3#试样满足标准要求。	合格	/
3	火灾报警功能试验	6.2	3#试样功能正常。	合格	/
4	火灾报警控制功能试验	6.3	3#试样功能正常。	合格	/
5	故障报警功能试验	6.4	3#试样功能正常。	合格	/
6	屏蔽功能试验	6.5	3#试样功能正常。	合格	/
7	监管功能试验	6.6	—	—	/
8	自检功能试验	6.7	3#试样功能正常。	合格	/
9	信息显示与查询功能试验	6.8	3#试样功能正常。	合格	/
10	系统兼容功能试验	6.9	3#试样功能正常。	合格	/
11	电源功能试验	6.10	3#试样功能正常。	合格	/
12	软件控制功能试验	6.11	3#试样功能正常。	合格	/
13	绝缘电阻试验	6.12	3#试样电源插头与机壳之间绝缘电阻值：大于 1000MΩ。	合格	/

国家消防电子产品质量监督检验中心
 检验报告
 检验结果汇总表

生产企业：深圳市泛海三江电子股份有限公司光明分厂
 产品型号：JB-QTL-A116

No：Dz2019104020
 共 13 页 第 8 页

序号	检验项目	GB 4717-2005 标准条款号	检验结果	结论	备注
14	泄漏电流试验	6.13	3#试样总泄漏电流值为0.207mA。	合格	/
15	电气强度试验	6.14	3#试样功能正常。	合格	/
16	射频电磁场辐射抗扰度试验	6.15	3#试样功能正常。	合格	/
17	射频场感应的传导骚扰抗扰度试验	6.16	3#试样功能正常。	合格	/
18	静电放电抗扰度试验	6.17	3#试样功能正常。	合格	/
19	电快速瞬变脉冲群抗扰度试验	6.18	3#试样功能正常。	合格	/
20	浪涌（冲击）抗扰度试验	6.19	3#试样功能正常。	合格	/
21	电源瞬变试验	6.20	3#试样功能正常。	合格	/
22	电压暂降、短时中断和电压变化的抗扰度试验	6.21	3#试样功能正常。	合格	/
23	低温（运行）试验	6.22	3#试样功能正常。	合格	/
24	恒定湿热（运行）试验	6.23	3#试样功能正常。	合格	/

以下空白。

国家消防电子产品质量监督检验中心 检验报告

No: Dz2019104020

共 13 页 第 9 页

射频电磁场辐射抗扰度试验布置示意图

1) 测试场地: 3 米法半电波暗室

2) 仪器设备

设备名称	设备型号	校准状态
信号发生器	N5181A	合格
功率放大器	GBA1G-250	合格
组合天线	STLP 9128 D	合格

3) 受试设备连接图

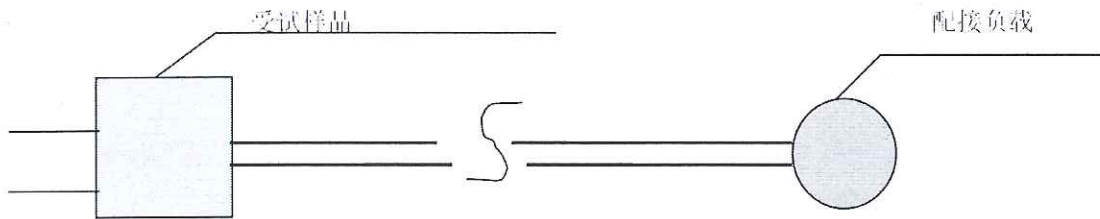

4) 试验布置示意图

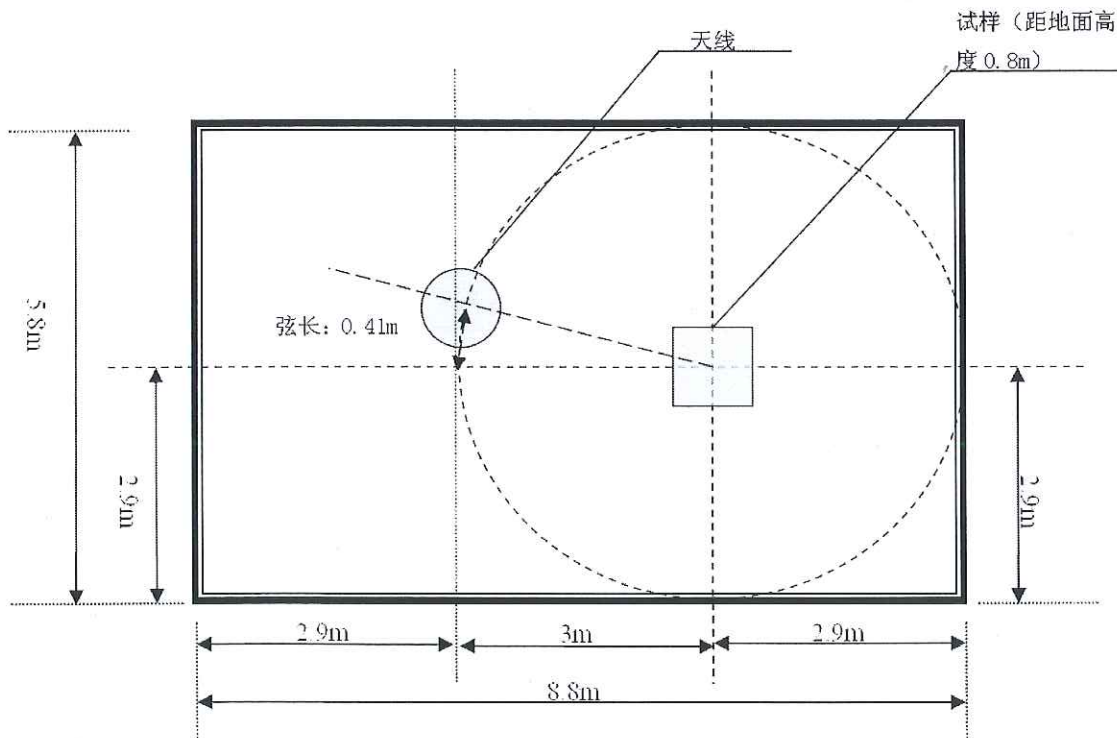

国家消防电子产品质量监督检验中心 检验报告

No: Dz2019104020

共 13 页 第 10 页

射频场感应的传导骚扰抗扰度试验布置示意图

1) 测试场地：电磁屏蔽室

2) 仪器设备

设备名称	设备型号	校准状态
信号发生器	2023B	合格
功率放大器	GBA9450	合格
电磁注入钳	KEMZ801	合格
耦合去耦网络	CDN M016	合格

3) 受试设备连接图

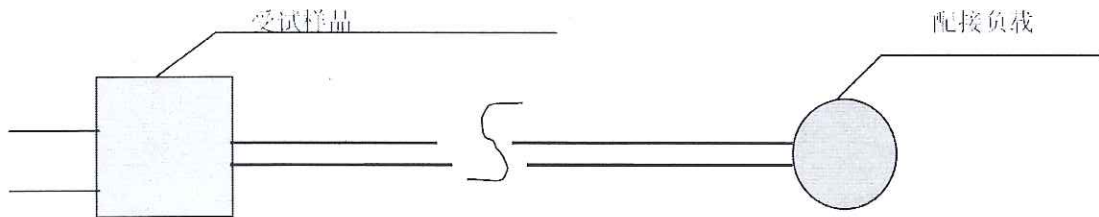

4) 试验布置示意图

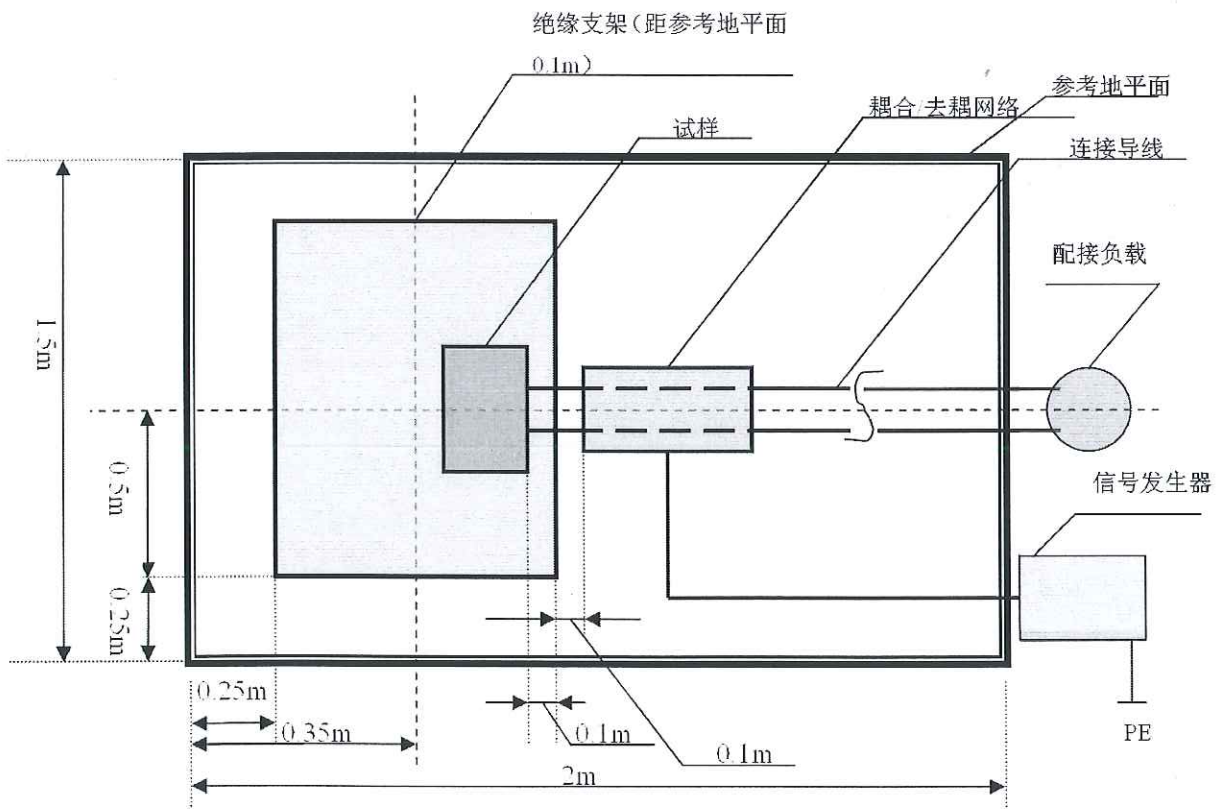

国家消防电子产品质量监督检验中心
检验报告

No: Dz2019104020

共 13 页 第 11 页

静电放电抗扰度试验布置示意图

1) 测试场地： 试验室

2) 仪器设备：

设备名称	设备型号	校准状态
静电放电发生器	NSG435	合格

3) 受试设备连接图：

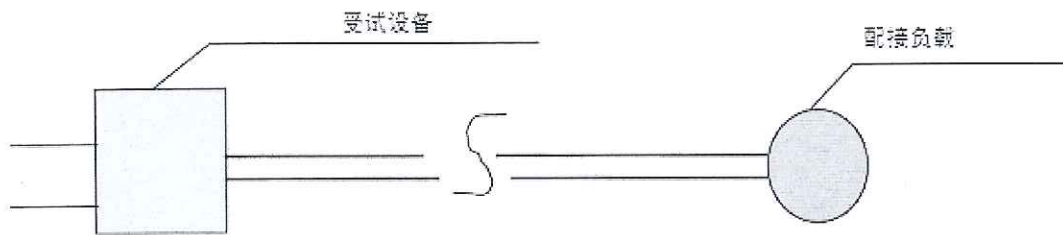

4) 试验布置示意图：

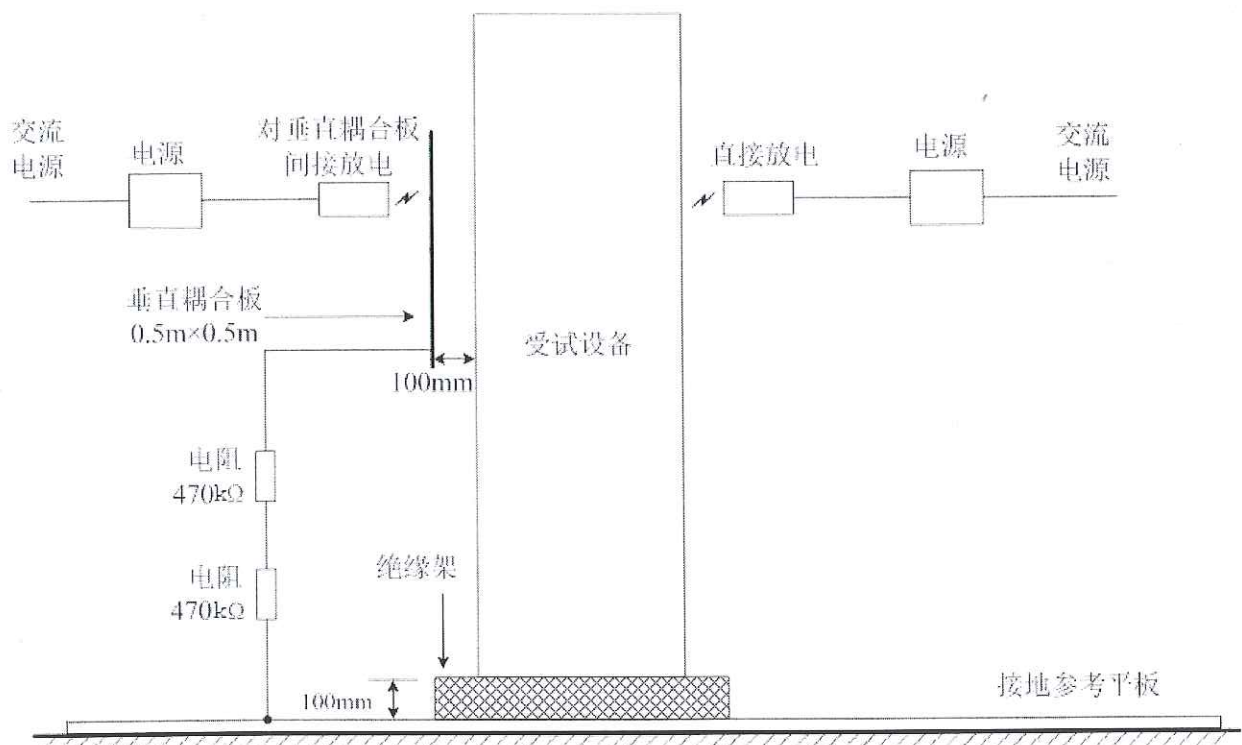

国家消防电子产品质量监督检验中心
检验报告

No: Dz2019104020

共 13 页 第 12 页

电快速瞬变脉冲群抗扰度试验布置示意图

1) 测试场地: 试验室

2) 仪器设备:

设备名称	设备型号	校准状态
电快速瞬变脉冲发生器	NSG2025	合格

3) 受试设备连接图:

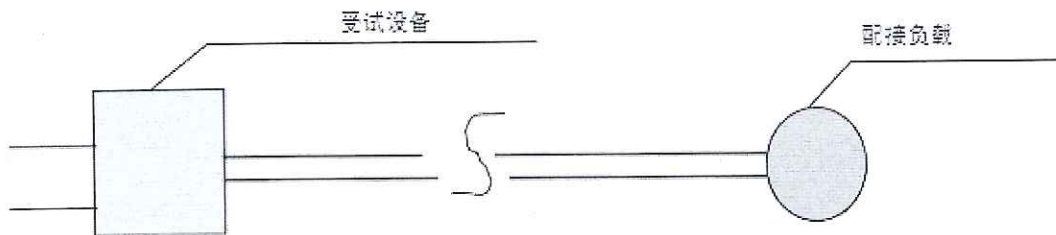

4) 试验布置示意图:

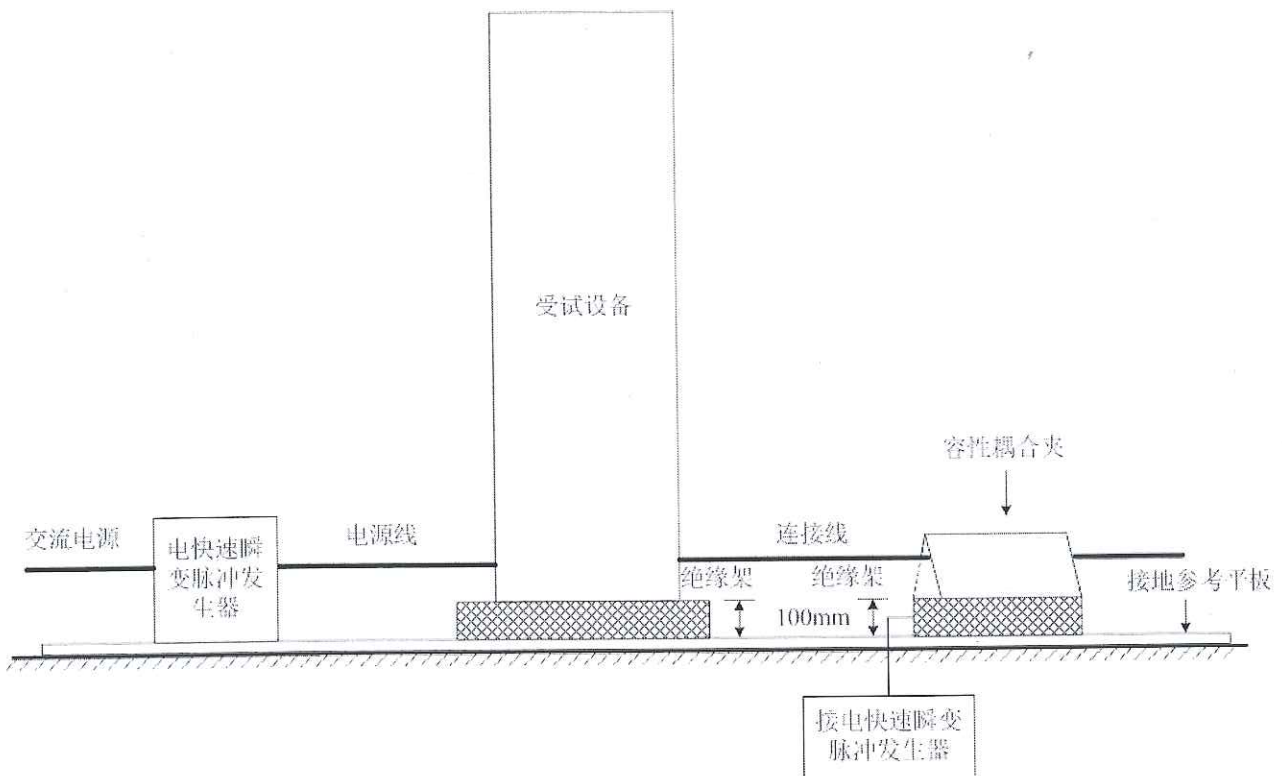

国家消防电子产品质量监督检验中心 检验报告

No: Dz2019104020

共 13 页 第 13 页

浪涌（冲击）抗扰度试验布置示意图

1) 测试场地：试验室

2) 仪器设备：

设备名称	设备型号	校准状态
浪涌发生器	NSG2050/CDN117	合格

3) 受试设备连接图：

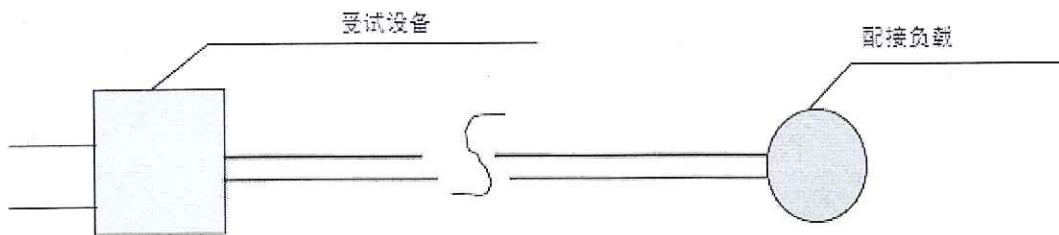

4) 试验布置示意图：

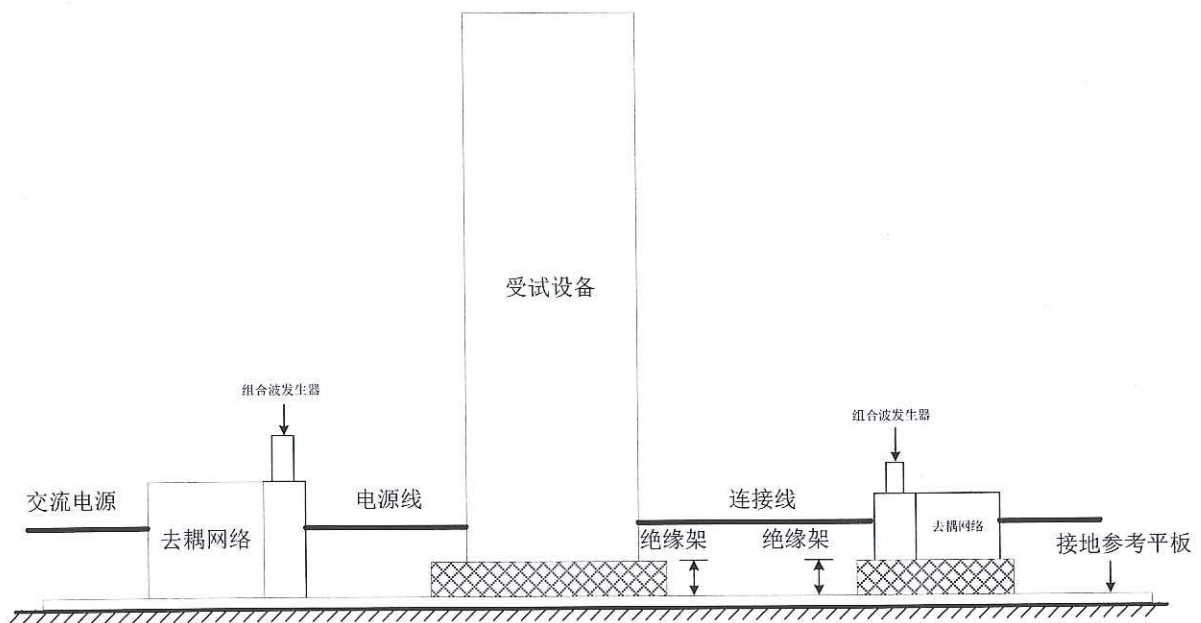

1111